	<b>Tipo:</b> Nota Técnica <b>Área de Aplicação:</b> Distribuição de Energia Elétrica	Página 1 de 8
	<b>Título do Documento:</b> Alterações Anexo Y da Norma FECO-D-04 - Versão:04/20	<b>FECO-NT-04</b> 

## FECO-NT-04 : Alterações Anexo Y da Norma FECO-D-04 - Versão:04/20

O Anexo Y da FECO-D-04 Versão:04/20 - Fornecimento em Tensão Secundária de Distribuição fica alterado a partir desta data conforme anexo abaixo:

### Anexo Y – Detalhe de aterramento - caixas de inspeção

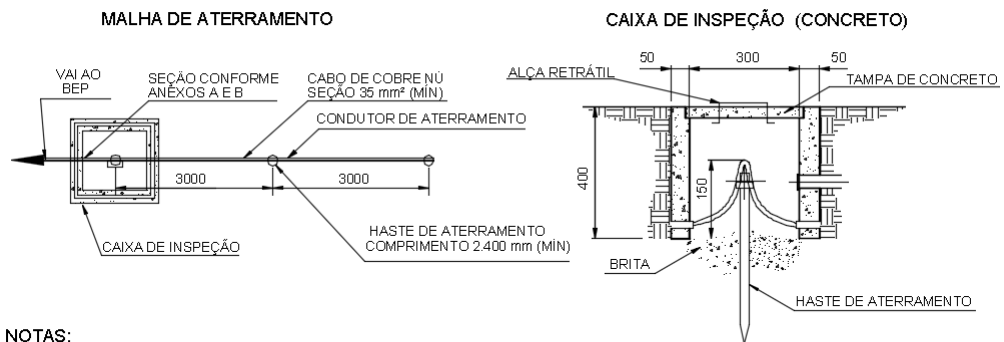

#### NOTAS:

1. Caso seja necessário ampliar-se a malha de aterramento, as novas hastes serão colocadas segundo disposição análoga à especificada acima;
2. A caixa de inspeção deverá, sempre que possível, estar localizada na haste que interliga a malha de aterramento ao neutro da instalação;
3. Dimensões em mm.

#### CORTE AA'

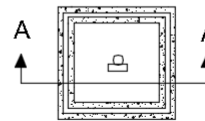

#### PLANTA BAIXA

CAIXA DE INSPEÇÃO - (CONCRETO PRÉ - MOLDADO, PVC OU DE FIBRA).

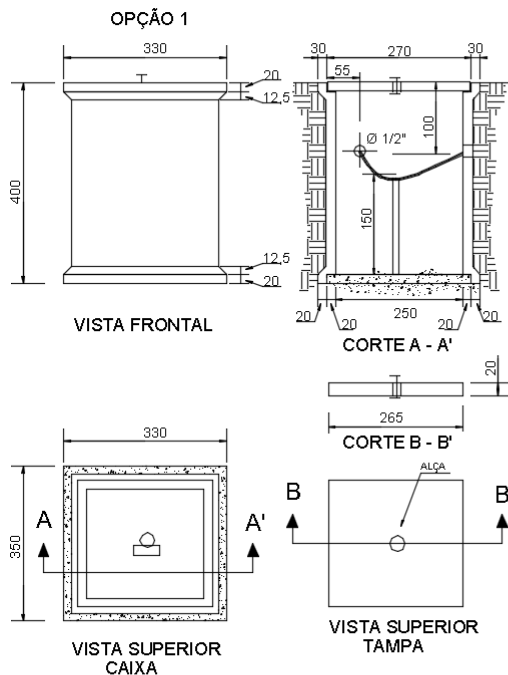

#### DADOS

CONCRETO FCK = 215 Kg/cm<sup>2</sup>  
 PESO = 38 Kg  
 AÇO = CA - 60  
 FORMA METÁLICA  
 CURA = VAPOR SATURADO

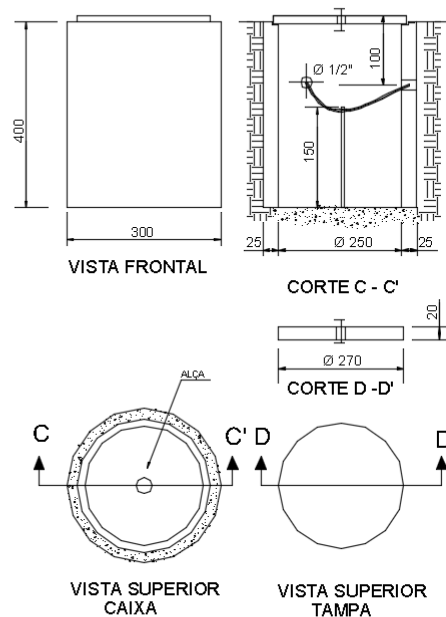

#### OPÇÃO 2 - CILÍNDRICA



#### DADOS

CONCRETO FCK = 150 Kg/cm<sup>2</sup>  
 PESO = 30 Kg  
 AÇO = CA - 60  
 FORMA METÁLICA  
 CURA = VAPOR SATURADO

Elaborado por: PPCT - FECOERUSC	Aprovado por: Eng. João Belmiro Freitas	Data de início da vigência: 25/08/2021	<b>Versão: 01/21</b>
------------------------------------	--	---	----------------------



	<b>Tipo:</b> Nota Técnica	Página 2 de 6
	<b>Área de Aplicação:</b> Distribuição de Energia Elétrica	<b>FECO-NT-03</b>
	<b>Título do Documento:</b> : Alterações Anexo Y da Norma FECO-D-04 - Versão:04/20	

## Entidades participantes na elaboração da Versão 01/2021 desta Nota técnica do programa de padronização do sistema FECOERUSC

Coordenação técnica dos trabalhos pela FECOERUSC: Eng. João Belmiro Freitas



<p>FECOERUSC - FEDERAÇÃO DAS COOPERATIVAS DE ENERGIA DE SANTA CATARINA          Presidente: Walmir João Rampinelli          Gerente Administrativo: Adermo Francisco Crispim          Coordenador Programa Padronização: Eng. João Belmiro Freitas          Assistente Técnico: Evandro Reis</p>	
<p>CODESAM – COOPERATIVA DE DISTRIBUIÇÃO DE ENERGIA ELÉTRICA SANTA MARIA          Rua Frei Ernesto, 131 Sala 02 - Benedito Novo SC          CEP: 89125-000          Fone: (47) 3385-3101          E-mail: <a href="mailto:ouvidoria@grupoceesam.com.br">ouvidoria@grupoceesam.com.br</a>          Presidente: Lorivald Beyer</p>	<p>Departamento Técnico:          Eng. Jocemar Eugênio Filippi</p>
<p>CEGERO – COOPERATIVA DE ELETRICIDADE SÃO LUDGERO          Rua Dona Gertrudes, 1775 - São Ludgero SC          CEP: 88730-000          Fone: (48) 3657-1110          E-mail: <a href="mailto:cegero@cegero.coop.br">cegero@cegero.coop.br</a>          Presidente: Francisco Niehues Neto</p>	<p>Departamento Técnico:          Eng. Adriano Virgílio Mauricio</p>
<p>CEJAMA – COOPERATIVA DE ELETRICIDADE JACINTO MACHADO          Av. Padre Herval Fontanella, 1380 – Jacinto Machado SC          CEP:88950-000          Fone: (48) 3535-1199          E-mail:<a href="mailto:cejama@cejama.com.br">cejama@cejama.com.br</a>          Presidente: Angelo Valdati Neto</p>	<p>Departamento Técnico:          Eng. Charles B. Machado</p>
<p>CEPRAG – COOPERATIVA DE ELETRICIDADE PRAIA GRANDE          Rua Dona Maria José, 318 – Praia Grande SC          CEP: 88900-000          Fone: (48) 3532-6400          E-mail: <a href="mailto:ceprag@ceprag.com.br">ceprag@ceprag.com.br</a>          Presidente: Patrique Alencar Homem</p>	<p>Departamento Técnico:          Eng. Tiago Lodetti          Eng. Leonardo Helinski de Jesus</p>

Elaborado por: PPCT - FECOERUSC	Aprovado por: Eng. João Belmiro Freitas	Data de início da vigência: 25/08/2021	<b>Versão: 01/21</b>
------------------------------------	--	---	----------------------

	<b>Tipo:</b> Nota Técnica	Página 3 de 6
	<b>Área de Aplicação:</b> Distribuição de Energia Elétrica	<b>FECO-NT-03</b>
	<b>Título do Documento:</b> : Alterações Anexo Y da Norma FECO-D-04 - Versão:04/20	



<p>CERAÇÁ - COOPERATIVA DISTRIBUIDORA DE ENERGIA VALE DO ARAÇÁ  Rua Miguel Couto, 254 - Saudades SC  CEP: 89868-000  Fone: (49) 3334-3300  E-mail: <a href="mailto:ceraca@ceraca.com.br">ceraca@ceraca.com.br</a>  Presidente: José Samuel Thiesen</p>	<p>Departamento Técnico:  Eng. Cláudio André Neuhauss</p>
<p>CERAL ANITAPOLIS- COOPERATIVA DE DISTRIBUIÇÃO DE ENERGIA ELÉTRICA DE ANITÁPOLIS  Rua Paulico Coelho, 11 – Anitápolis SC  CEP: 88475-000  Fone: (48) 3256-0153  E-mail: <a href="mailto:coopceral@yahoo.com.br">coopceral@yahoo.com.br</a>  Presidente: Saulo Weiss</p>	<p>Departamento Técnico:  Eng. Ralf Ballmann</p>
<p>CERBRANORTE – COOPERATIVA DE ELETRIFICAÇÃO BRAÇO DO NORTE  Rua Jorge Lacerda, 1761 - Braço do Norte SC  CEP: 88750-000  Fone: (48) 3658- 2499  E-mail: <a href="mailto:cerbranorte@cerbranorte.com.br">cerbranorte@cerbranorte.com.br</a>  Presidente:</p>	<p>Departamento Técnico:  Eng. Fábio Mouro</p>
<p>CEREJ – COOPERATIVA DE PRESTAÇÃO DE SERVIÇOS DE DISTRIBUIÇÃO DE ENERGIA ELÉTRICA SENADOR ESTEVES JÚNIOR  Rua João Coan, 300 – Biguaçu SC  CEP: 88160-000  Fone: (48) 3243-3000  E-mail: <a href="mailto:renato@cerej.com.br">renato@cerej.com.br</a>  Presidente: Édson Flores da Cunha</p>	<p>Departamento Técnico:  Eng. Charles Perin</p>
<p>CERGA – COOPERATIVA DE ELETRIFICAÇÃO RURAL ANITA GARIBALDI LTDA  Estrada Geral da Madre, 4.680 – Tubarão SC  CEP 88706-100  Fone: (48) 3301-5284  E-mail: <a href="mailto:cergal@cergal.com">cergal@cergal.com</a>  Presidente: Gelson José Bento</p>	<p>Departamento Técnico:  Eng. Eduardo Dal Bó  Eng. Renato Nunes da Silva</p>
<p>CERGAPA – COOPERATIVA DE ELETRICIDADE DE GRÃO PARÁ  Rua Jorge Lacerda, 45 – Grão-Pará SC  CEP: 88890-000  Fone: (48) 3652-1150  E-mail: <a href="mailto:cergapa@cergapa.com.br">cergapa@cergapa.com.br</a>  Presidente: Ademir Steiner</p>	<p>Departamento Técnico:  Eng. Giusepe Pavei Furlanetto</p>
<p>CERGRAL – COOPERATIVA DE ELETRICIDADE DE GRAVATAL  Rua Engº Annes Gualberto, 288 – Gravatal SC  CEP: 88735-000  Fone: (48) 3642-2158  E-mail: <a href="mailto:cergral@cergral.com.br">cergral@cergral.com.br</a>  Presidente: João Vânio Mendonça Cardoso</p>	<p>Departamento Técnico:  Eng. Ricardo Steiner  Eng. Maxciel Neto Mendes</p>

Elaborado por: PPCT - FECOERUSC	Aprovado por: Eng. João Belmiro Freitas	Data de início da vigência: 25/08/2021	<b>Versão: 01/21</b>
------------------------------------	--	---	----------------------

	<b>Tipo:</b> Nota Técnica	Página 4 de 6
	<b>Área de Aplicação:</b> Distribuição de Energia Elétrica	<b>FECO-NT-03</b>
	<b>Título do Documento:</b> : Alterações Anexo Y da Norma FECO-D-04 - Versão:04/20	



<p>CERMOFUL – COOPERATIVA FUMACENSE DE ELETRICIDADE  Rua Pref. Paulino Bif, 151 – Morro da Fumaça SC  CEP: 88830-000  Fone: (48) 3434-8100  E-mail: <a href="mailto:cermoful@cermoful.coop.br">cermoful@cermoful.coop.br</a>  Presidente: Rudy Recco</p>	<p>Departamento Técnico:  Eng. Adélcio Cavagnoli</p>
<p>CERPALO – COOPERATIVA DE ELETRICIDADE DE PAULO LOPES  Rua João de Souza, 355 – Paulo Lopes SC  CEP: 88490-000  Fone: (48) 3253-0141  E-mail: <a href="mailto:cerpalo@cerpalo.com.br">cerpalo@cerpalo.com.br</a>  Presidente: Moacir Nazário Alves</p>	<p>Departamento Técnico:  Eng. Éder C. Silveira  Eng. Gleycon João Correia</p>
<p>CERSAD DISTRIBUIDORA – COOPERATIVA DE DISTRIBUIÇÃO DE ENERGIA ELÉTRICA SALTO DONNER  Rua da Glória, 130 – Salto Donner SC  CEP: 89126-000  Fone: (47) 3388-0166  E-mail: <a href="mailto:cersad@cersad.com.br">cersad@cersad.com.br</a>  Presidente: Claudio André Roeder</p>	<p>Departamento Técnico  Eng. Fernando Dalmônico</p>
<p>CERSUL – COOPERATIVA DE ELETRIFICAÇÃO SUL CATARINENSE  Rua Antônio Bez Batti, 525 – Turvo SC  CEP: 88930-000  Fone: (48) 3525-8400  E-mail: <a href="mailto:cersul@cersul.com.br">cersul@cersul.com.br</a>  Presidente: Jonnei Zanette</p>	<p>Departamento Técnico:  Eng. Rômulo Grechi  Eng. Álvaro Coelho Bratti</p>
<p>CERTREL – COOPERATIVA DE ENERGIA TREVISO  Rua Prof. José Abati, 588 – Treviso SC  CEP: 88862-000  Fone: (48) 3469-0029  E-mail: <a href="mailto:certrel@certrel.com.br">certrel@certrel.com.br</a>  Presidente: Volnei José Piacentini</p>	<p>Departamento Técnico:  Eng. Luciano Marcos Antunes Pinto</p>

Elaborado por: PPCT - FECOERUSC	Aprovado por: Eng. João Belmiro Freitas	Data de início da vigência: 25/08/2021	<b>Versão: 01/21</b>
------------------------------------	--	---	----------------------

	<b>Tipo:</b> Nota Técnica	Página 5 de 6
	<b>Área de Aplicação:</b> Distribuição de Energia Elétrica	<b>FECO-NT-03</b>
	<b>Título do Documento:</b> : Alterações Anexo Y da Norma FECO-D-04 - Versão:04/20	

<p>COOPERA – COOPERATIVA PIONEIRA DE ELETRIFICAÇÃO  Av. 25 de Julho, 2.736 – Forquilha SC  CEP: 88850-000  Fone: (48) 2102-1212  E-mail: <a href="mailto:coopera@coopera.com.br">coopera@coopera.com.br</a>  Presidente: Walmir João Rampinelli</p>	<p>Departamento Técnico:  Eng. Jefferson Diogo Spacek  Eduardo Gamba</p>
<p>COOPERALIANÇA – COOPERATIVA ALIANÇA  Rua Ipiranga, 333 – Içara  CEP: 88820-000  Fone: (48)3461-3200  Email: <a href="mailto:cooperalianca@cooperalianca.com.br">cooperalianca@cooperalianca.com.br</a>  Presidente: Reginaldo de Jesus</p>	<p>Departamento Técnico:  Eng. Edmilson Maragno</p>
<p>COOPERMILA – COOPERATIVA DE ELETRIFICAÇÃO LAURO MULLER  Rua 20 de Janeiro 418 - Lauro Muller SC  CEP: 88880-000  Fone: (48) 3464-3060  E-mail: <a href="mailto:coopermila@coopermila.com.br">coopermila@coopermila.com.br</a>  Presidente: Alcimar Damiani de Brida</p>	<p>Departamento Técnico:  Eng. Ricardo Steiner</p>
<p>COOPERZEM – COOPERATIVA DE ELETRIFICAÇÃO RURAL DE ARMAZÉM  Rua Emiliano Sá, 184 – Armazém SC  CEP: 88740-000  Fone: (48) 3645-4000  E-mail: <a href="mailto:cooperzem@cooperzem.com.br">cooperzem@cooperzem.com.br</a>  Presidente: Marcelino Gabriel Heerdt</p>	<p>Departamento Técnico:  Eng. Regis Maciano Beckhauser</p>
<p>COORSEL – COOPERATIVA REGIONAL SUL DE ELETRIFICAÇÃO RURAL  Av. 7 de Setembro, 288 – Treze de Maio SC  CEP: 88710-000  Fone: (48) 3625-0141  E-mail: <a href="mailto:coorsel@coorsel.com.br">coorsel@coorsel.com.br</a>  Presidente: Ivanir Vitorassi</p>	<p>Departamento Técnico:  Eng. Helton Weber Stang</p>

Elaborado por: PPCT - FECOERUSC	Aprovado por: Eng. João Belmiro Freitas	Data de início da vigência: 25/08/2021	<b>Versão: 01/21</b>
------------------------------------	--	---	----------------------

	<b>Tipo:</b> Nota Técnica	Página 6 de 6
	<b>Área de Aplicação:</b> Distribuição de Energia Elétrica	<b>FECO-NT-03</b>
	<b>Título do Documento:</b> : Alterações Anexo Y da Norma FECO-D-04 - Versão:04/20	

<p>EFLJC – EMPRESA FORÇA E LUZ JOÃO CESA LTDA.  Rua José do Patrocínio, 56 – Siderópolis SC  CEP: 88860-000  Fone: (48) 3435-8300  E-mail: <a href="mailto:contato@joaocesa.com.br">contato@joaocesa.com.br</a>  Diretor Administrativo: Edson de Silvestre  Diretor Financeiro: Selnir Cesa</p>	<p>Departamento Técnico:  Eng. José Emerson Mendes Silva</p>
<p>EFLUL – EMPRESA FORÇA E LUZ DE URUSSANGA LTDA  Rua Siqueira Campos 254 – Urussanga SC  CEP: 88840-000  Fone: (48) 3441-1000  E-mail: <a href="mailto:eflul@eflul.com.br">eflul@eflul.com.br</a>  Presidente: Rogério Nichele Rocha</p>	<p>Departamento Técnico:  Eng. Pablo Steffen Morais</p>
<p>CASTRO-DIS – COOPERATIVA DE DISTRIBUIÇÃO DE ENERGIA ELÉTRICA DE CASTRO  Rua das Flores, 382 – Castro - PR  CEP: 84177-014  Fone: (42) 3234-1134  E-mail : <a href="mailto:atendimento@castrodis.com.br">atendimento@castrodis.com.br</a>  Presidente: Pedro Irineu Teider</p>	<p>Departamento Técnico:  Eng. Heverton Marcello Schenigoski Amarante</p>
<p>Apoio técnico:</p> <p>RCL – Resmini Comercial Elétrica Ltda  R: Major Acácio Moreira, 310 – Criciúma SC  CEP: 88801-650  Fone: (48) 3437-7873  E-mail: <a href="mailto:betoresmini@rcl.eng.br">betoresmini@rcl.eng.br</a></p> <p>Inovarum Projetos Ltda  R: General Oswaldo Pinto da Veiga, 225 Sala 1 – Criciúma SC  CEP: 88811-700  Fone: (48) 3075-0105  E-mail: <a href="mailto:financeiroprojetos@inovarum.net">financeiroprojetos@inovarum.net</a></p>	<p>Departamento Técnico RCL:  Eng. Rosemerto Resmini</p> <p>Departamento Técnico Inovarum:  Eng. Ricardo Martinello  Samuel Cascaes Natal</p>

Elaborado por: PPCT - FECOERUSC	Aprovado por: Eng. João Belmiro Freitas	Data de início da vigência: 25/08/2021	<b>Versão: 01/21</b>
------------------------------------	--	---	----------------------